



wanders
fires & stoves





A warm welcome

Ein warmes Willkommen

With a wealth of experience spanning more than 40 years, Wanders fires & stoves stands for user-friendly stoves of the highest quality.

The entire production process - from design to assembly - takes place in our own factory in Netterden, using only the very best materials. This brochure will give you an impression of our gas and wood burning stoves.

Whether you would prefer a modern or traditional stove, Wanders fires & stoves offers a range of options that will enhance the atmosphere of any living room.

Mit über vierzig Jahren Erfahrung bürgt Wanders fires & stoves für benutzerfreundliche Öfen und Kamine in erstklassiger Qualität.

Der gesamte Produktionsprozess wird im eigenen Betrieb durchgeführt, vom Entwurf bis zur Montage; alle Wanders-Produkte werden aus den besten Materialien zusammengesetzt. In dieser Broschüre möchten wir Ihnen unsere holz- und gasbetriebenen Öfen und Kamine präsentieren.

Egal ob sie sich für klassisch oder modern entscheiden, Wanders fires & stoves bietet Ihnen eine reiche Auswahl, mit der sie jedem Raum das gewisse Extra verleihen.





Danta - page/Seite 76

Contents | Inhaltsverzeichnis

06-07 Wood | Holz

- 08-09 Black Pearl
- 10-11 Black Diamond
- 12-13 Black Diamond compact
- 14-15 Smart 60 front
- 16-17 Smart 75 front
- 18-19 Smart 60 corner l/r
- 20-21 Smart 75 corner l/r
- 22-23 Marvic
- 24-25 Square 60 front
- 24-25 Square 68 front
- 24-25 Square 75 front
- 26-27 Square 60 corner l/r
- 26-27 Square 60 trilateral/wall
- 28-29 Square 68 corner l/r
- 28-29 Square 68 trilateral/wall
- 30-31 Square 75 tunnel
- 32-33 Jules
- 34-35 Olaf Eco
- 36-37 Olaf Eco
- 38-39 Olaf Eco round
- 40-41 Olaf Eco high
- 42-43 Oak
- 44-45 Oak
- 46-47 Ruby
- 48-49 Elm
- 50-51 Elm Original
- 52-53 Elm Base m/l

46-49 Gas | Gas

- 58-59 Black Stealth
- 60-61 Balsa 75
- 62-63 Balsa 100
- 64-65 Solea elegance
- 66-67 Square 40 ° front
- 66-67 Square 40 ° wall
- 68-69 Square 60 ° front
- 70-71 Square 60 ° corner l/r
- 70-71 Square 60 ° trilateral/wall
- 72-73 Bordeaux
- 74-75 Koto
- 76-77 Danta
- 78-79 Danta / Ecowave App
- 80-81 Danta 500
- 82-83 Danta 800
- 84-85 Danta 1100
- 86-87 Danta 1400

88-91 Specifications Technische Daten





Elm - page/Seite 48

Responsible wood burning

Verantwortungsbewusste Holzverfeuerung

Choosing a Wanders fires & stoves wood burner means choosing an environmentally friendly stove that complies with strict European and German standards. All our wood stoves have high efficiency and low emission values.

The post-combustion of the flue gases ensures a higher efficiency level. Furthermore an energy-efficient powder coating installation, using solvent-free products only, minimises the environmental impact of our production methods.

Highly Insulated Interior

During production, many of our wood stoves are fitted with the Highly Insulated Interior developed especially for Wanders fires & stoves. This attractive, durable material is mounted as the interior wall of the fire. It is extremely heat-resistant, rendering improved combustion, a higher insulation value and a longer useful life.

Mit einem Holzofen von Wanders fires & stoves entscheiden Sie sich für ein umweltfreundliches Produkt. Alle Holzöfen haben einen hohen Wirkungsgrad und niedrige Emissionswerte.

Damit entsprechen sie den europäischen, sowie den strengen deutschen Richtlinien. Die zusätzliche Nachverbrennung der Rauchgase sichert Ihnen eine höhere Effizienz. Eine energiesparende Pulverbeschichtungsanlage, die ausschließlich mit lösemittelfreien Produkten arbeitet, bewirkt, dass während der Produktion die Umwelt möglichst wenig belastet wird.

Highly Insulated Interior

Verschiedene unserer Produkte werden mit dem speziell für Wanders fires & stoves entwickelten Highly Insulated Interior – einer sehr guten Isolation – geliefert. Dieses schöne und langlebige Material wird als Innenwand in den Herd montiert. Es ist in hohem Maße hitzebeständig, und trägt bei an einer besseren Verbrennung, einem höheren Isolationswert und einer längeren Lebensdauer.



Black Pearl

Black | 8-10 kW



Black Pearl, a beautiful suspended stove with an attractive black ceramic top, is an asset to any home. The all-round glass offers perfect sight of the romantic log fire.

Mit dem Black Pearl holen Sie sich einen wunderschönen Wandkamin, versehen mit einer dekorativen Keramikdeckplatte in Schwarz, ins Haus. Das Rundfenster bietet Ihnen von allen Seiten einen perfekten Blick auf das romantische Feuer.

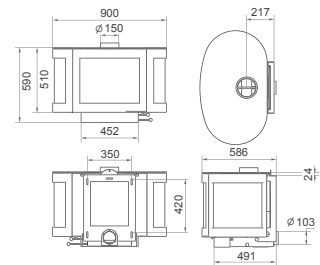

Black Diamond

Black | 8-10 kW



An unusual suspended stove with doors on both sides, allowing easy access to add wood. The stove is stylishly finished with a black ceramic top and the flames are clearly visible from all angles.

Ein besonderer Wandkamin mit beidseitigen Türen, die es Ihnen erleichtern neues Holz aufzulegen. Die schwarze Glaskeramikdeckplatte gibt den letzten stilvollen Schliff. Das Feuer ist von allen Seiten gut sichtbar.

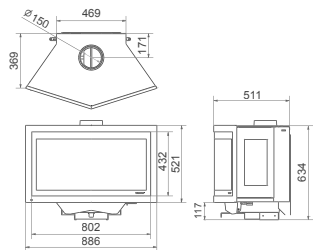
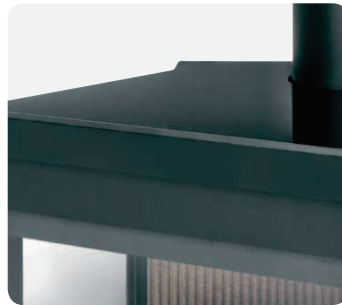

Black Diamond compact

Black | 5-7 kW



The Black Diamond Compact has a slightly lower capacity than the Black Diamond. An absolute eye-catcher thanks to the charming view of the fire from three sides, and the decorative ceramic top.

Die Kapazität des Black Diamond Compact ist etwas geringer als die des Black Diamond. Ein echter Hingucker, dank der schönen Sicht auf das Feuer – von drei Seiten! – und der dekorativen Keramikdeckplatte.

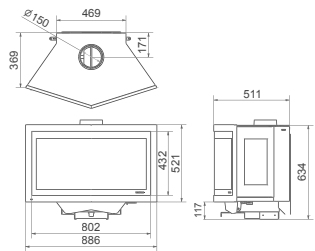

Smart 60 front

Black | 5-7 kW



The Smart inset stove was developed especially to replace the fireplace in 'existing situations'. It is an efficient no-nonsense stove that couldn't be easier to install.

Der clevere Smart Kamineinsatz wurde speziell entwickelt als Austauschkamin für 'bestehende Situationen'. Ein effizienter No-Nonsense-Kamin, dessen Installation kinderleicht ist.

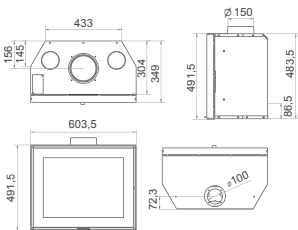

Smart 75 front

Black | 8-10 kW



The Smart can be installed with a three- or four-sided mounting frame. Use the three-sided frame to mount at hearth level. If you have the option of mounting the stove in a higher position, then the four-sided mounting frame is the better choice. The frame is available in thicknesses of 8 mm or 55 mm.

Der Smart kann mit einem drei- oder vierseitigem Einbaugestell eingebaut werden. Mit dem dreiseitigen Gestell treffen Sie die richtige Wahl, wenn Sie den Kamin auf einer bereits vorhandenen Bodenplatte einbauen wollen. Haben Sie die Möglichkeit einen Kamin etwas höher einzubauen? Dann entscheiden Sie sich für das vierseitige Gestell. Das Gestell ist lieferbar in Stärken von 8 und 55 mm.

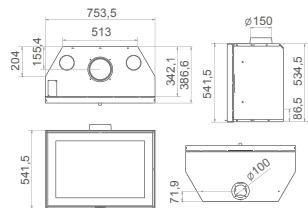

Smart 60 corner l/r

Black | 5-7 kW



This corner model is made with a single pane of glass, which creates a seamless corner to allow an uninterrupted view of the flames. Have you fallen for the simple charms of the Smart while you are actually looking to install a new inset stove, not replace an existing one? Don't worry, that is also possible.

Dieses Eckmodell verfügt über ein Fenster aus einem Stück, mit nahtlosem Eckübergang. Sind Sie dem schlichten Charme des Smart erlegen und überlegen Sie diesen nicht als Austauschkamin, sondern als völlig neuen Kamineinsatz anzuschaffen? Auch das ist selbstverständlich möglich.

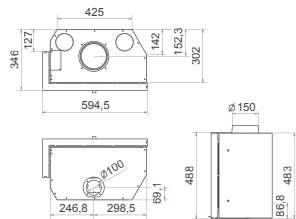

Smart 75 corner l/r

Black | 8-10 kW



The Smart is available as an 'ordinary' inset stove and as a corner stove, facing left or right. Wanders fires & stoves fits every Smart stove with a Highly Insulated Interior.

Der clevere Smart ist als einfacher Kamineinsatz lieferbar, oder als Eckkamin links oder rechts. Jeder Smart wird von Wanders fires & stoves mit einem Highly Insulated Interior – einer sehr guten Isolation – versehen.

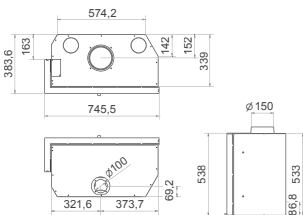

Marvic

Black | 4-6 kW



The Marvic was developed especially for the UK and is DEFRA approved for smokeless zones. Thanks to its compact size and the option of burning coal as well as wood, this model is also very popular in other countries.

Der Marvic wurde speziell für Großbritannien und Nordirland entwickelt und ist mit dem DEFRA-Gütezeichen für smokeless zones – rauchfreie Zonen – versehen. Dieses Modell ist auch in anderen Ländern sehr beliebt, dank der kompakten Maßführung und der Möglichkeit außer Holz auch Kohle zu verfeuern.

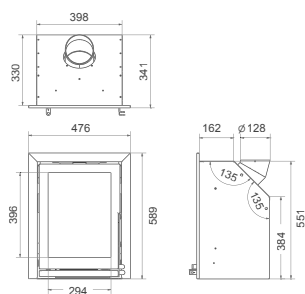

Square 60 front

Black | 5-7 kW



The Square series is a line of attractive inset stoves enabling you to convert an existing open fireplace to a balanced flue wood-burning stove. Options include a built-in fan.

Die Square Serie besteht aus herrlichen Kamineinsätzen, mit denen Sie Ihren bereits vorhandenen offenen Kamin in einen geschlossenen Holzofen umwandeln können. Ein Einbauventilator gehört zu den Optionen.

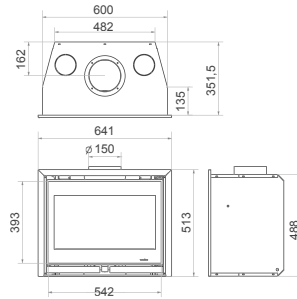

Square 68 front

Black | 6-8 kW



The Square series is a line of attractive inset stoves enabling you to convert an existing open fireplace to a balanced flue wood-burning stove. Options include a built-in fan.

Die Square Serie besteht aus herrlichen Kamineinsätzen, mit denen Sie Ihren bereits vorhandenen offenen Kamin in einen geschlossenen Holzofen umwandeln können. Ein Einbauventilator gehört zu den Optionen.

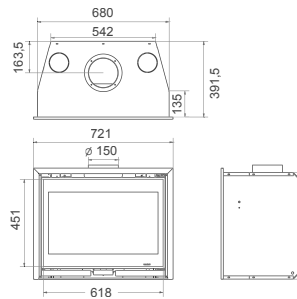

Square 75 front

Black | 7-9 kW



The Square series is a line of attractive inset stoves enabling you to convert an existing open fireplace to a balanced flue wood-burning stove. Options include a built-in fan.

Die Square Serie besteht aus herrlichen Kamineinsätzen, mit denen Sie Ihren bereits vorhandenen offenen Kamin in einen geschlossenen Holzofen umwandeln können. Ein Einbauventilator gehört zu den Optionen.

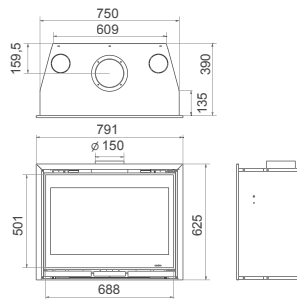

Square 60 corner l/r

Black | 5-7 kW

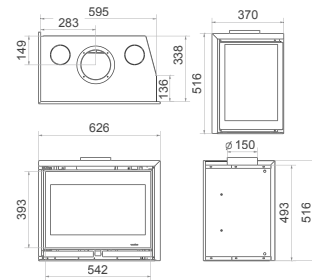

Square 60 trilateral/wall

Black | 5-7 kW

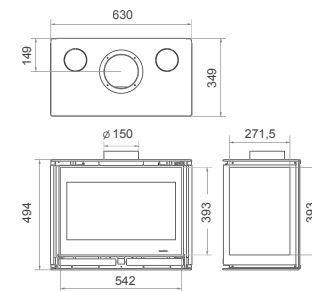

Square 68 corner l/r

Black | 6-8 kW

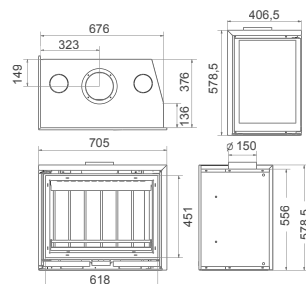

Square 68 trilateral/wall

Black | 6-8 kW

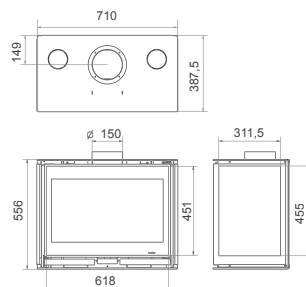

Square 75 tunnel

Black | 10 -12 kW



This fantastic tunnel stove was designed as a 'see-through' version of the Square and has the same great looks. The stove can be built into a dividing wall or installed as a room divider. Wood can be added from both sides.

Dieser wunderschöne Tunnelkamin wurde dem Square nachempfunden, jetzt jedoch als Durchsichtkamin. Der Kamin kann in einer Zwischenwand oder als Trennwand eingebaut werden. Beidseitig zu öffnen um Holz nachzufüllen.

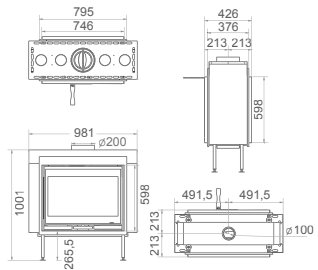

Jules

Black | 10-12 kW



Jules is a further development of the Square 75 tunnel, in which the stove is installed in a steel surround. The inspiration for the design came from a French customer, hence the name of this stylish room divider.

Der Jules ist eine Weiterentwicklung des Square 75 tunnel, bei dem der Kamin in einen Umbau aus Stahl angebracht wird. Der Entwurf dieses Modells ist auf die Idee eines französischen Kunden inspiriert, was den Namen dieses stilvollen Trennelements erklärt.

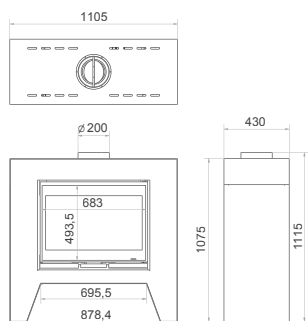

Olaf Eco

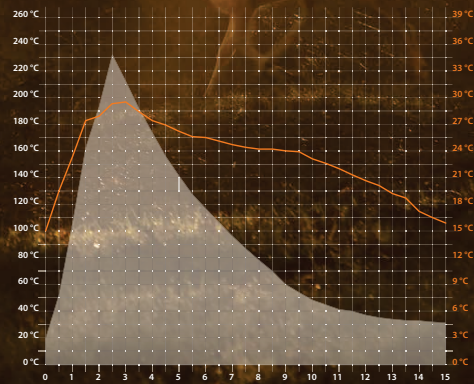

Steentemperatur (°C)
 Stone temperature (°C)
 Température des pierres (°C)
 Temperatura da la pierre (°C)

Kamertemperatur (°C)
 Room temperature (°C)
 Zimmertemperatur (°C)
 Temperatura ambiente (°C)

Olaf Eco is a contemporary wood-burning stove, designed for energy-conscious users. This efficient stove will heat any room using less wood. The soapstone on the outside retains the heat, which it will continue to radiate long after the fire has gone out. With its high efficiency and low emission this is an environmentally friendly stove. Warm, ecological, beautiful and solid. The graph shows the efficiency values we measured in a room of 150 m³, using 8.5 kg alder wood with a moisture percentage of 14%.

Extra soapstone

Olaf Eco is also available in a taller version. The flue duct at the back is beautifully camouflaged, which means that it can easily be fitted to an existing chimney.

Olaf Eco ist ein moderner Kamin für den energiebewussten Verbraucher. Mit nur wenig Holz erwärmt dieser Kamin jeden Raum. Der ihn umgebende Speckstein speichert die Wärme und gibt auch noch lange nachdem das Feuer erloschen ist diese Wärme ab. Dieser Holzofen hat einen hohen Ertrag und niedrige Emissionswerte und ist also sehr umweltfreundlich. Warm, ökologisch, schön und solide. In der Graphik finden Sie eine von uns vorgenommene Messung in einem 150m³ großen Raum. Als Brennstoff wurde 8,5 kg Erlenholz mit 14% Feuchtigkeit benutzt.

Zusätzlicher Speckstein

Der Olaf Eco ist auch in einer höheren Variante erhältlich. Die Rauchgasabfuhr wird hinten perfekt getarnt, wodurch der Kamin ausgezeichnet vor einem vorhandenen Schornstein installiert werden kann.

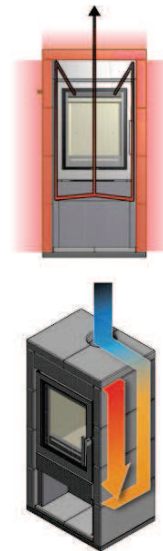

Olaf Eco

Anthracite | 5-8 kW



Thanks to the flue piping on both sides of the stove, the heat of the flue gases is used to maximum advantage to heat the soapstone. The Olaf Eco is one of the most sustainable wood-burning stoves Wanders fires & stoves has developed to date.

Dank der auf beiden Seiten des Kamins montierten Rauchgasumleitungen, kann die Wärme optimal genutzt werden um den Speckstein zu erwärmen. Der Olaf Eco ist einer der nachhaltigsten Holzöfen die von Wanders fires & stoves je entwickelt wurden.

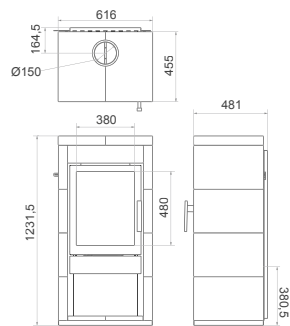

Olaf Eco round

Anthracite | 5-8 kW



The soapstone casing of this version of the Olaf Eco is elegantly rounded. It has the same excellent combustion properties, of course. You can read more about the sustainable technology on the previous pages.

Bei dieser Variante des Olaf Eco wurde die Specksteinverkleidung elegant abgerundet. Alle Verbrennungseigenschaften bleiben selbstverständlich erhalten. Auf den vorhergehenden Seiten finden Sie mehr über nachhaltige Techniken.

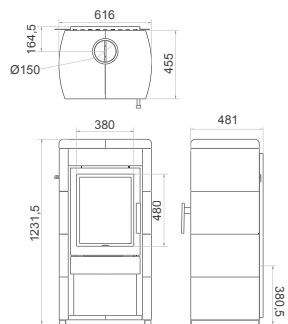

Olaf Eco high

Anthracite | 5-8 kW



If you would prefer the flue gases to be immediately discharged through the chimney, then this higher version of the Olaf Eco would be a good option. The flue can optionally be connected to the top, of course. Read more about the sustainable technology on the previous pages.

Wenn Sie die Rauchgasabfuhr sofort in den Schornstein verschwinden lassen, kann die erhöhte Version des Olaf Eco eine Lösung bieten. Natürlich lässt sich die Rauchgasabfuhr auch an der Oberseite anschließen. Auf den vorhergehenden Seiten finden Sie mehr über nachhaltige Techniken.

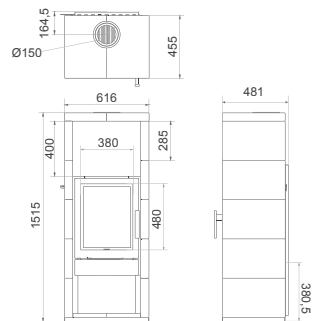

Oak

concrete white



concrete grey



steel anthracite



Mix&Match

OAK is intended for the home and therefore designed more as a piece of furniture than a piece of equipment. Studio MOM's designer Hans Holwerda of Arnhem explains: "The OAK is made of honest materials. The cover of unique concrete is available in grey or white. The OAK is also available with an anthracite coloured steel casing. The additional choice of a concrete, steel, wood or steel rod pedestal allows you to customise your own OAK."

Highly Insulated Interior

Your OAK has a Highly Insulated Interior, designed especially for Wanders fires & stoves. This attractive, durable material is mounted as the interior wall of the fire. It is extremely heat-resistant, rendering improved combustion, a higher insulation value and a longer useful life.

Der OAK wurde zu Einrichtungszwecken hergestellt, und daher mehr als Möbelstück entworfen, und weniger als Gerät. Der Entwurf ist von Studio MOM aus Arnheim. "Der OAK wird aus ehrlichen Materialien produziert," erzählt Designer Mars Holwerda. "Die Ummantelung aus einzigartigem Farbbeton ist in Grau oder Weiß lieferbar. Der Kamin ist außerdem mit einer stählernen Ummantelung in Anthrazit lieferbar. Sie haben die Wahl aus verschiedenen Untergestellen; aus Metall, Holz, Beton oder Drahtstahl. So können Sie Ihren ganz eigenen OAK zusammenstellen."

Highly Insulated Interior

Ihr OAK verfügt über das speziell für Wanders fires & stoves entwickelte Highly Insulated Interior – einer sehr guten Isolation. Dieses schöne und langlebige Material wird als Innenwand in den Herd montiert. Es ist in hohem Maße hitzebeständig, und trägt bei an einer besseren Verbrennung, einem höheren Isolationswert und einer längeren Lebensdauer.

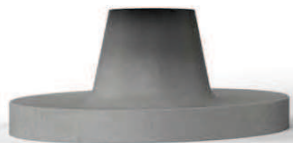

concrete base



steel base (coloured)



wire base



wood base



steel base



Oak

Concrete White / Concrete Grey / Steel Anthracite | 4-6 kW



OAK is a perfect combination between design and functionality. You select the type of base and the colour of the casing, the result is a stove that best suits your taste and complements your interior perfectly.

Der OAK ist die perfekte Kombination aus Design und Funktionalität. Sie wählen selbst das Untergestell und die Farbe der Ummantelung. So erhalten Sie einen Holzofen, der Ihren Wünschen optimal entspricht und sich Ihrer Einrichtung perfekt anpasst.

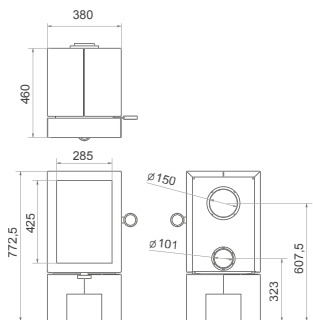

Ruby

Black | 8-10 kW



Ruby can be installed as either a suspended stove or free-standing. The stove has an attractive ceramic glass cover and the combustion chamber is large enough to take logs up to 50 cm long.

Der Ruby kann als Wandkamin aufgehängt oder als freistehender Kamin aufgestellt werden. Eine anmutige Glaskeramikplatte deckt die Oberseite des Kamins ab. Die Brennkammer umfasst bis 50 cm große Holzklötze.

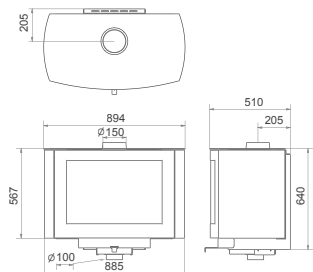

Elm



There are three ways of installing the Elm stove: as a free-standing stove, directly on a heat-resistant base plate, or on a specially developed storage base. The storage base is available in two heights and forms an ideal base for creative combinations. For an impression of the various arrangement options, visit www.wanders.com.

Handy

The Elm is made of very solid 8 mm thick steel plate. The air is drawn either under or behind the stove and the flue gases are discharged through the top or back. The Elm has a handleless door that closes automatically. The stove is supplied with a separate handle, allowing you to open and close the door easily without a glove.

Highly Insulated Interior

The Elm has a Highly Insulated Interior, designed especially for Wanders fires & stoves. This attractive, durable material is mounted as the interior wall of the fire. It is extremely heat-resistant, rendering improved combustion, a higher insulation value and a longer useful life.

Der Elm kann auf dreierlei Weise aufgestellt werden: als freistehender Holzofen, auf einer hitzebeständigen Bodenplatte, oder auf einer speziell entwickelten Storage Base (Kaminholzlagerung). Diese ist in zwei verschiedenen Höhen lieferbar. Sie können mit dem Base verschiedene schöne Kombinationen machen. Auf unserer Seite www.wanders.com können Sie sich die verschiedenen Möglichkeiten ansehen.

Praktisch

Der Elm wurde aus sehr solidem Stahlblech in einer Stärke von 8 mm hergestellt. Die frische Luft wird von hinten oder von unten zugeführt, und die Rauchgase werden nach oben oder nach hinten abgeführt. Der Elm hat eine selbstschließende, grifflose Tür. Sie erhalten einen praktischen separaten Griff, mit dem Sie die Kamintür ohne Handschuhe ganz einfach öffnen können.

Highly Insulated Interior

Der Elm verfügt über das speziell für Wanders fires & stoves entwickelte Highly Insulated Interior. Dieses schöne und langlebige Material wird als Innenwand in den Herd montiert. Es ist in hohem Maße hitzebeständig, und trägt bei an einer besseren Verbrennung, einem höheren Isolationswert und einer längeren Lebensdauer.



Elm original

Black | 5-7 kW



This sleek free-standing wood stove is available in several versions. You can install the Elm on the original feet, or alternatively you could mount it on a plateau or storage base.

Ein freistehender Holzkamin mit strenger Linienführung, in verschiedenen Ausführungen erhältlich. Sie können für den Elm die Originalfüße verwenden, oder aber ihn auf einer Bodenplatte oder auf einem Storage Base (Kaminholzlagerung) aufstellen.

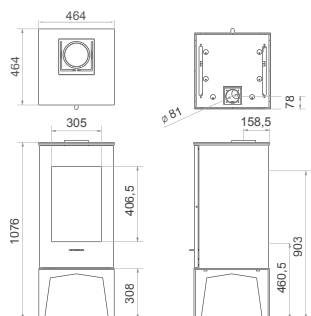

Elm base m

Black | 5-7 kW



The Elm can be installed on a storage base, which is ideal for storing a few logs. Combine this with several additional modules in varying heights to create an impressive focal point, where wood and stove come together.

Der Elm kann auf einem Storage Base (Kaminholzlagerung) aufgestellt werden, der für die Lagerung kleiner Mengen Holzklötze geeignet ist. Mit extra Modulen in verschiedenen Höhen ergänzt, kreieren Sie eine schöne zentrale Stelle, wo sich Holz und Kamin begegnen.

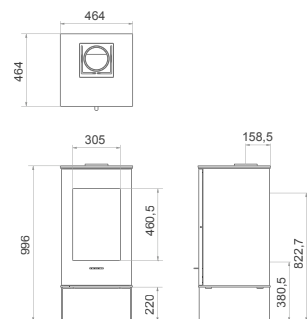

Elm base l

Black | 5-7 kW

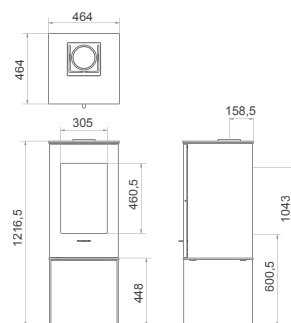



Koto - page/Seite 74

Gas: innovative convenience!

Gas: innovativer Komfort!

The Wanders fires & stoves gas range includes both open flued and balanced flue appliances. Enjoy the cheery ambience of an open fire without having to stock up on wood.

The remote control supplied as a standard accessory offers even more convenience. The flames are so realistic you'll forget you're not looking at a real log fire. All our products are Gastec approved and CE certified. Furthermore an energy-efficient powder coating installation, using solvent-free products only, minimises the environmental impact of our production methods.

Die gasbetriebenen Öfen und Kamine von Wanders fires & stoves sind als offene und geschlossene Geräte erhältlich. Sie können die Behaglichkeit eines Kaminfeuers genießen, ohne einen Holzvorrat anlegen zu müssen.

Die Fernbedienung, die regulär mitgeliefert wird, sorgt für noch mehr Bedienungskomfort. Der Anblick des realistischen Feuerscheins gibt Ihnen ein echtes Kaminfeuergefühl. All unsere Produkte wurden von Gastec (Qualitätsgütezeichen) geprüft und haben eine CE-Kennzeichnung erhalten. Eine energiesparende Pulverbeschichtungsanlage, die ausschließlich mit völlig lösemittelfreien Produkten arbeitet, bewirkt außerdem, dass während der Produktion die Umwelt möglichst wenig belastet wird.





Which gas fire suits you?

Welcher Gaskamin passt zu Ihnen?

Balanced vs open flue system

Gas fires are classified as being open flued or balanced flue gas fires. An open flued gas fire draws the oxygen it needs for combustion from the room in which it is installed. It is therefore not possible to install open gas appliances in homes with a mechanical ventilation or a heat-recovery system. An open flued gas fire must always be connected to a chimney with the flue termination above the ridge of the roof.

A balanced flue gas fire can be installed in practically every situation. By using a twin walled flue pipe (concentric flue pipe) oxygen can be drawn in and the flue gases expelled at the same time through a single duct. This flue duct can also be installed horizontally. The balanced flue system is the most commonly used system in well insulated houses. Your installer will be able to advise you on the best options for your home.

Gas fire efficiency values

The specified values are based on the use of Dutch natural gas and may vary in other countries and/or for other types of gas. Relevant specifications are available from your installer.

Remote control

All gas fires of Wanders fires & stoves are supplied with remote control, enabling you to adjust the height of the flames without even leaving your chair. The fire is fully programmable and by using the thermostat function it will even respond to ambient-temperature changes automatically. Some products offer the additional option of switching the pilot light on and off.

Geschlossenes vs. offenes System

Bei Gasgeräten wird zwischen Geräten mit offenem und Geräten mit geschlossenem Brennraum unterschieden. Bei einem offenen Brennraum entzieht der Gaskamin den für die Verbrennung benötigten Sauerstoff dem Raum, in dem der Kamin montiert ist. Diese Geräte können demzufolge nicht in Wohnungen mit mechanischer Ventilation oder Wärmerückgewinnungsanlage aufgestellt werden. Ein offener Gaskamin ist mit einem Schornstein verbunden. Das heißt, es ist ein Schornstein notwendig, der über dem Dach ausmündet.

Ein geschlossener Gaskamin kann fast überall aufgestellt werden. Die Verwendung von konzentrischem Rohrmaterial (schlichtweg ein Rohr in einem anderen Rohr) ermöglicht die Ansaugung der Verbrennungsluft und die Abfuhr der Verbrennungsgase über nur einem Kanal. Dieser Kanal kann auch waagrecht montiert werden. Für gut isolierte Wohnungen ist ein geschlossenes System die meistverwendete Technik. Ihr Installateur kann Ihnen am besten vor Ort über die Möglichkeiten in Ihrer Wohnung informieren.

Gaskaminwerte

Die erwähnten Werte sind auf die Nutzung von niederländischem Erdgas basiert und können hinsichtlich anderen Ländern und/oder Gassorten demnach abweichen. Spezifizierungen erhalten Sie auf Nachfrage bei Ihrem Lieferanten.

Fernbedienung

Alle Gaskamine von Wanders fires & stoves sind mit einer Fernbedienung ausgestattet, mit der Sie das Flammenspiel vom Stuhl aus regeln können. Auch kann der Kamin völlig vorprogrammiert werden, und mithilfe der Thermostatfunktion kann sogar automatisch auf Änderungen der Zimmertemperatur reagiert werden. Bei einigen Produkten ist es außerdem möglich die Zündflamme ein- und auszuschalten.



Black Stealth

Black | In: 5,3 kW • Out: 3,7 kW



Wanders fires & stoves drew inspiration for this suspended gas fire from the characteristic shape of the aeroplane of the same name. The Black Stealth has been a very popular model for many years. The three-sided glass offers a full view of the fire.

Von den Formmerkmalen des gleichnamigen Fliegers inspiriert, entwickelte Wanders fires & stoves diesen Wandgaskamin. Der Black Stealth ist schon seit Jahren ein sehr beliebtes Modell in unserer Kollektion. Die dreiseitigen Kaminfenster erlauben eine wundervolle Sicht auf das Feuer.

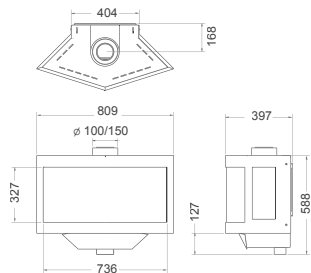

Balsa 75

Black | In: 6,2 kW • Out: 4,6 kW



This stylish free-standing gas fire has been designed to radiate homely warmth in three directions. The three panes also allow you to see the fire from anywhere in the room.

Dieser schöne, freistehende Gaskamin wurde entworfen um die stimmungsvolle Wärme nach drei Seiten ausstrahlen zu lassen. Dazu kommt, dass Sie bei drei Fenstern eine sehr gute Sicht auf das Feuer haben.

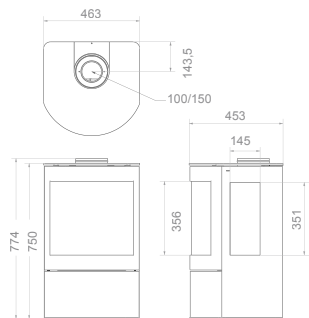

Balsa 100

Black | In: 6,2 kW • Out: 4,6 kW



The Balsa 100 is the larger version of the Balsa and has the same excellent properties. Both models are also available as a Balsa T version, with a simple thermostat incorporated. Read more at www.wanders.com.

Der Balsa 100 ist die größere Variante des Balsa 75 und verfügt über die gleichen Eigenschaften. Beide Modelle sind auch als Balsa T erhältlich, der mit einem einfachen Thermostathahn ausgestattet ist. Auf unserer Seite www.wanders.com finden Sie mehr Informationen dazu.

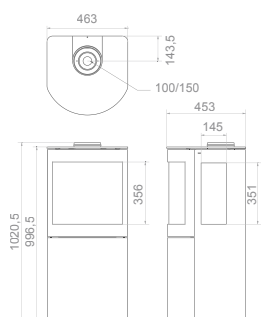

Solea elegance

Black | In: 6,8 kW • Out: 4,8 kW



Being oval shaped, this stove takes up very little space. The Solea Elegance could also be installed in a corner. The large glass front allows an impressive view of the fire.

Dank der ovalen Form nimmt dieser Kamin nur wenig Platz in Anspruch. Der Solea Elegance kann eventuell auch in eine Ecke aufgestellt werden. Die großzügige Glasfläche ermöglicht eine ausgezeichnete Sicht auf das Feuer.

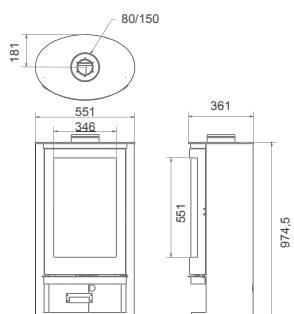

Square 40^G front

Black | In: 5,3 kW • Out: 3,9 kW



A relatively small inset stove which could also be installed as a suspending stove. The LPG version is only available with pebbles.

Ein relativ kleiner Einbaukamin, der auch als Wandkamin ausgeführt werden kann. Die LPG-Version (Flüssiggas) ist nur mit Kieselsteinen lieferbar.

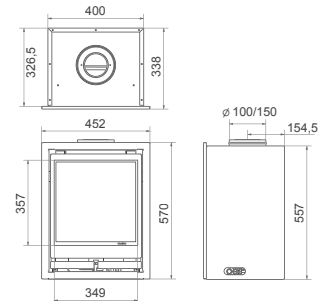

Square 40^G wall

Black | In: 5,3 kW • Out: 3,9 kW

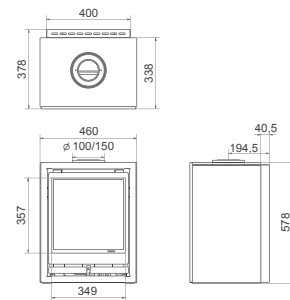

Square 60^G front

Black | In: 5,3 kW • Out: 3,9 kW



Would you like to install a balanced flue gas fire into an existing fireplace? The Square 60 is a balanced flue gas fire that can easily be installed into an existing chimney.

Wollen Sie einen bereits vorhandenen offenen Kamin zu einem geschlossenen Gaskamin umrüsten? Der Square 60 verfügt über einen geschlossenen Brennraum und kann einfach in den vorhandenen Schornstein installiert werden.

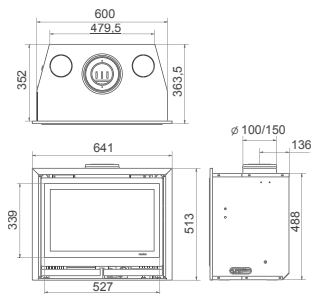

Square 60^G corner l/r

Black | In: 5,3 kW • Out: 3,9 kW



Would you like to install a balanced flue gas fire into an existing corner fireplace? The Square 60 is a room-sealed appliance that can easily be installed into an existing chimney.

Wollen Sie einen bereits vorhandenen offenen Eckkamin zu einem geschlossenen Gaskamin umrüsten? Der Square 60 mit geschlossenem Brennraum kann ganz einfach in den vorhandenen Schornstein installiert werden.

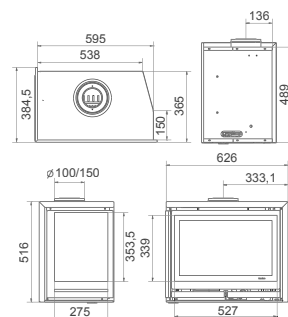

Square 60^G trilateral/wall

Black | In: 5,3 kW • Out: 3,9 kW

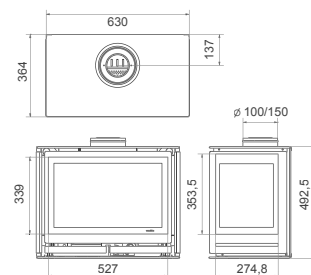

Bordeaux

Anthracite | In: 5,0 kW • Out: 3,5 kW



Installing a balanced flue system may not be possible or preferable in your specific situation. The Bordeaux open-flued gas fire offers the perfect solution.

Ist die Verwendung eines geschlossenen Brennraums in Ihrer spezifischen Situation nicht möglich oder nicht wünschenswert? Der Gaskamin Bordeaux, mit offenem Brennraum, ist in diesem Fall die perfekte Lösung.

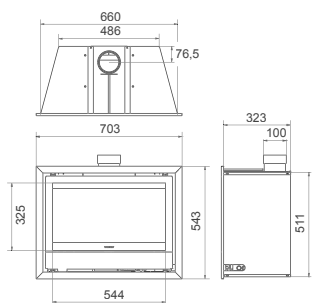

Koto

Black | 8-10 kW



A stunning, large tunnel gas fire with double burner, allowing you to regulate the amount of heat without sacrificing the flame effect. This fire can optionally be installed using the Wanders Ecowave system. (Read more on page 79.)

Ein wunderschöner, großer Tunnelkamin mit doppeltem Brenner, der es Ihnen ermöglicht ganz nach Ihren Wünschen von mehr Wärme oder weniger Wärme zu genießen, mit Erhalt des Feuerspiels. Dieser Kamin kann auf Wunsch mit dem Wanders Ecowave System ausgeführt werden. (Mehr dazu auf Seite 79.)

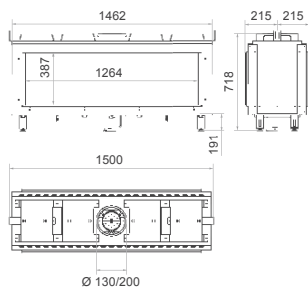

Danta



Our new Danta line of gas fires is suitable for practically every interior and offers a wide range of options. The Danta is available in four widths (50, 80, 110 and 140 cm) and can be installed as a room divider, corner fireplace, three sided fireplace or projecting from a wall in such a way that it is visible from two adjacent rooms.

Inspiration online and from your dealer

Irrespective of the chosen size, every Danta gas fire enables you to create a five-sided view of the fire. It is impossible to show all the different models in this brochure. Your dealer can help you decide on the arrangement that would best suit your situation. You can view 25 popular arrangement ideas at www.wanders.com.

Energy efficient

There are other features that make the Danta so special. You can choose between three different burner decorations: a set of ceramic logs, white pebbles or white stone chippings. The Danta has a double burner. This means it can generate a lot of heat if it is used purely as a source of heat. However, you could also choose to use it simply to create energy-efficient living flames. The back can be made of either black glass or steel. The Danta is available in versions for propane and natural gas. The possibilities of this multifunctional gas fire are endless.

Unsere neue Danta-Gaskaminlinie ist für praktisch jede Einrichtung geeignet und kennt viele Möglichkeiten. Der Danta ist in vier Breiten erhältlich (50, 80, 110 und 140 cm) und kann als Raumtrenner, Eckkamin, dreiseitiger Kamin eingebaut werden oder als in zwei angrenzenden Räumen zugleich sichtbarer, hervorstehender Kamin.

Inspiration: online und bei Ihrem Händler

Jeder Danta Gaskamin ermöglicht es Ihnen den Anblick des Feuerscheins von fünf verschiedenen Seiten zu genießen, ungeachtet der gewählten Maße. Es ist unmöglich in dieser Broschüre alle Varianten zu zeigen. Gemeinsam mit Ihrem Händler können Sie die für Ihre Situation optimale Aufstellung wählen. Einen Überblick der 25 beliebtesten Aufstellungen finden Sie auf www.wanders.com.

Energiesparend

Doch da ist mehr, was den Danta zu etwas Besonderem macht. So haben Sie z.B. die Wahl aus drei verschiedenen Dekorationsmöglichkeiten, nämlich: Keramische Holzimitate, weiße Kieselsteine und weißer Splitt. Der Danta ist mit einem doppelten Brenner versehen. Das heißt, dass viel Wärme kriert werden kann, falls der Kamin rein als Wärmequelle verwendet wird. Aber Sie können sich auch nur für ein – energiesparendes – stimmungsvolles Flammenspiel entscheiden. Die Rückwand kann in schwarzem Glas oder aber in Stahl ausgeführt werden. Der Danta ist außerdem lieferbar mit Propan- und Erdgasanschluss. Die Möglichkeiten dieses multifunktionalen Gaskamins sind riesig.

APP & Ecowave

The Danta and Koto gas fires are supplied with remote control as a standard accessory. If you would like to expand the control possibilities further still, then the optional Ecowave is an ideal solution. This system enables you to combine more realistic flames with a lower gas consumption.

You can regulate Ecowave using the special remote control but you can also download the app for your tablet or smartphone. You can adjust all the settings according to suit your own requirements.

Eine Fernbedienung gehört zur Standardausrüstung Ihres Danta- oder Koto-Gaskamins. Benötigen Sie ausführlichere Bedienungsmöglichkeiten, dann bietet die Zusatzmöglichkeit Ecowave Ihnen eine Lösung. Über das Ecowave-System können Sie beispielsweise ein verspielteres Feuerbild mit einem niedrigeren Gasverbrauch kombinieren.

Ecowave können Sie mit der speziellen Fernbedienung steuern. Sie können auch die App über Ihr Tablet oder Smartphone herunterladen. So haben Sie die Möglichkeit alles nach Ihren persönlichen Wünschen einzustellen.



More inspiration? www.wanders.com/en/danta

Mehr Inspiration? www.wanders.com/de/danta



Danta 500

Anthracite | In: 6,8 kW • Out: 5,1 kW



The Danta is available in several sizes, the 500 being the smallest in the series. Every Danta has the same features, such as the recently developed Ecowave system which enables you to continuously adjust the gas intake.

Der Danta ist in mehreren Maßen lieferbar. Der 500 ist der kleinste dieser Serie. Jeder Danta hat die gleichen Möglichkeiten, wie das vor Kurzem entwickelte Ecowave-System, mit dem die Gaszufuhr stetig variiert werden kann.

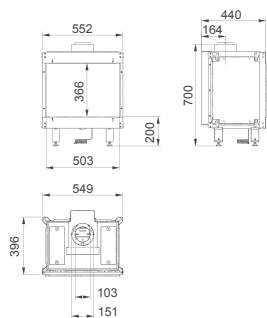

Danta 800

Anthracite | In: 9,0 kW • Out: 6,8 kW



This clean-cut inset gas fire offers countless possibilities. Thanks to its double burner, the capacity of the Danta 800 is easily adjustable. The optional Ecowave system could help you reduce your gas significantly.

Mit diesem modernen Kamin haben Sie unzählbar viele Möglichkeiten. Der doppelte Brenner des Danta 800 ermöglicht ein gut regulierbares Raumheizvermögen. Mit der Zusatzmöglichkeit des Ecowave-Systems, können Sie eine beträchtliche Einsparung des Gasverbrauches erreichen.

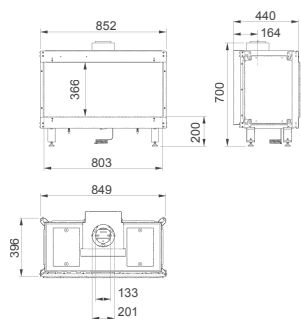

Danta 1100

Anthracite | In: 11,7 kW • Out: 8,8 kW



The Danta can be installed as a room divider, corner fireplace, three sided fireplace or projecting from a wall in such a way that it is visible from two adjacent rooms. The Danta 1100 provides a design solution for every interior.

Der Danta kann als Trennwand, Eckkamin, dreiseitiger Kamin oder als in zwei angrenzen Räumen zugleich sichtbarer hervorstehender Kamin. Mit dem Danta 1100 finden Sie für jede Einrichtung eine passende Lösung.

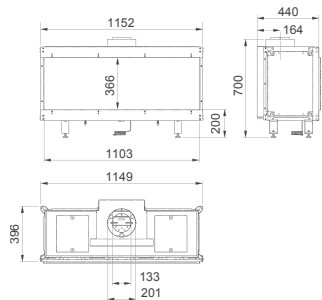

Danta 1400

Anthracite | In: 14,0 kW • Out: 10,5 kW



A clean-cut inset gas fire with a high capacity. You have a choice of various decorations such as white pebbles, ceramic logs or white stone chippings. The variety in installation options is unparalleled. The double burner creates very realistic living flames.

Ein Einbaukamin mit strenger Linienführung und großem Raumheizvermögen. Entscheiden Sie sich für eine der Dekorationsmöglichkeiten, wie weiße Kieselsteine, keramische Holzklötze oder weißer Spliss. Einbaukamine gibt es in sehr vielen Variationen. Der doppelte Brenner gibt einen sehr realistischen Feuerschein.

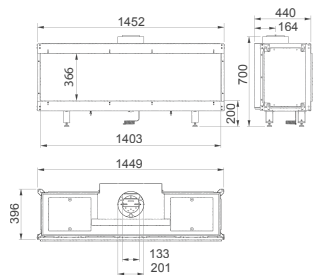

HOUT WOOD HOLZ BOIS						
12	50	8,0	77,7	150	8-10	Black Pearl
12	50	8,0	78,0	150	8-10	Black Diamond
12	50	9,0	79,0	150	5-7	Black Diamond compact
12	30	-	-	150	5-7	Smart 60 front/corner
12	50	-	-	150	8-10	Smart 75 front/corner
12	30	4,8	78,0	128	4-6	Marvic
12	30	6,0	78,0	150	5-7	Square 60 front
12	40	8,0	79,0	150	6-8	Square 68 front
12	50	8,0	78,4	150	7-9	Square 75 front
12	30	6,0	79,2	150	5-7	Square 60 corner l/r
12	30	6,0	79,2	150	5-7	Square 60 trilateral/wall
12	40	8,0	79,0	150	6-8	Square 68 corner l/r
12	40	8,0	79,0	150	6-8	Square 68 trilateral/wall
12	50	15,3	77,6	200	13-15	Square 75 tunnel
12	50	15,3	77,6	200	13-15	Jules
12	30	8,0	85,0	150	5-8	Olaf Eco
12	30	8,0	85,0	150	5-8	Olaf Eco round
12	30	8,0	85,0	150	5-8	Olaf Eco high
12	30	5,0	81,0	150	4-6	Oak
12	50	8,0	80,0	150	8-10	Ruby
12	30	6,7	77,0	150	5-7	Elm original
12	30	6,7	77,0	150	5,7	Elm base

GAS GAZ						
-	-	-	70,0	100/150	5,3 • 3,7	Black Stealth
-	-	-	74,0	100/150	6,2 • 4,6	Balsa 75
-	-	-	74,0	100/150	6,2 • 4,6	Balsa 100
-	-	-	70,0	80/150	6,8 • 4,8	Solea elegance
-	-	-	72,0	100/150	5,3 • 3,9	Square 40 front
-	-	-	72,0	100/150	5,3 • 3,9	Square 40 wall
-	-	-	72,0	100/150	4,8 • 3,5	Square 60 front
-	-	-	72,0	100/150	4,8 • 3,5	Square 60 corner l/r
-	-	-	72,0	100/150	4,8 • 3,5	Square 60 trilateral/wall
-	-	-	80,0	100	5,0 • 3,5	Bordeaux
-	-	-	75,0	130/200	11,7 • 8,8	Koto
-	-	-	75,0	100/150	6,8 • 5,1	Danta 500
-	-	-	75,0	130/200	9,0 • 6,8	Danta 800
-	-	-	75,0	130/200	11,7 • 8,8	Danta 1100
-	-	-	75,0	130/200	14,0 • 10,5	Danta 1400

Capaciteit (kW)
Capacity (kW)
Leistung (kW)
Capacité (kW)

Diameter buis (mm)
Pipe diameter (mm)
Rohr Durchmesser (mm)
Diamètre buse (mm)

Rendement (%)
Efficiency (%)
Effizienz (%)
Rendement (%)

Nominiaal vermogen
Nominal capacity
Nominal Nennwärmeleistung
Capacité nominale

Armeting houtblokken (cm)
Dimensions logs (cm)
Abmessung Holz (cm)
Dimension bûches (cm)

Minimale schoorsteen trek (Pa)
Minimum chimney draft (Pa)
Förderdruck (Pa)
Minimum de tirage (Pa)

De waarden op propanen kunnen afwijken
The values on propane may vary
Die Werte auf Flüssiggas können abweichen
Les valeurs en Propane peuvent différer

-	70	100	0,09	8,0	335	Black Pearl
-	50	80	0,08	9,5	280	Black Diamond
-	50	80	0,05	9,0	269	Black Diamond compact
-	-	-	-	-	-	Smart front
-	-	-	-	-	-	Smart corner
-	-	-	-	-	-	Smart black edition
-	-	90	0,27	4,5	258	Marvic
-	-	80	0,10	6,0	335	Square 60 front
-	-	80	0,09	7,3	335	Square 68 front
-	-	80	0,09	6,8	365	Square 75 front
-	-	80	0,10	5,7	340	Square 60 corner l/r
-	-	80	0,10	5,7	340	Square 60 trilateral/wall
-	-	80	0,09	7,3	335	Square 68 corner l/r
-	-	80	0,09	7,3	335	Square 68 trilateral/wall
-	-	90	0,08	13,2	298	Square 75 tunnel
-	-	90	0,08	13,2	298	Jules
10	70	90	0,08	6,4	275	Olaf Eco
10	70	90	0,08	6,4	275	Olaf Eco round
10	70	90	0,08	6,4	275	Olaf Eco high
10	70	85	0,09	5,2	257	Oak
-	30	130	0,08	6,4	289	Ruby
5	50	80	0,08	5,7	334	Elm original
5	50	80	0,08	5,7	334	Elm base

Garantie 5 jaar
 Warranty 5 years
 Garantie 5 Jahre
 Garantie de 5 ans

Legenda | Legend | Legende | Légende

	Pijpdiameter (mm) Pipe diameter (mm) Rohr Durchmesser (mm) Diamètre buse (mm)		Ventilator optioneel Ventilator optional Ventilator Optional Ventilateur optionnel		Afstandsbediening Remote control Fernbedienung Commande à distance
	Efficiëntie Efficiency Efficacité Rendement		Aardgas Natural gas Erdgas Gaz naturel		Timer met thermostaat Timer with thermostat Timer mit Thermostat Minuterie avec thermostat
	Externe luchttoevoer External air supply Externe Luftanschluss Prise d'air extérieure		Propan Propane Propan Propane		Elektrische ontsteking Electrical ignition Elektrische Zündung Allumage électrique
	Bovenaansluiting Connection top Anschluss oben Raccordement dessus		Houtset Wood logs Holzsatz Bûche		Kanaalommanteling optioneel Duct casing optional Rohr Verkleidung Optional Cache tuyau optionnel
	Achteraansluiting Connection back Anschluss hinten Raccordement arrière		Kiezels Pebbles Geröll Petits galets		
	Aslade Ash pan Aschenlade Cendrier		Steenfjes Stones Steine Gravier		
	Bimsch2 Bimsch2 Bimsch2 Bimsch2		Gesloten systeem Balanced flue Raumlufunabhängig Système ventouse		
	Ventilator Ventilator Ventilator Ventilateur		Open systeem Conventional flue Offene Verbrennung Système atmosphérique		



wanders
fires & stoves

Amtweg 4, NL-7077 AL Netterden - The Netherlands

T +31 (0)315 - 386 414 F +31 (0)315 - 386 201 | www.wanders.com E info@wanders.com